

TM Digital

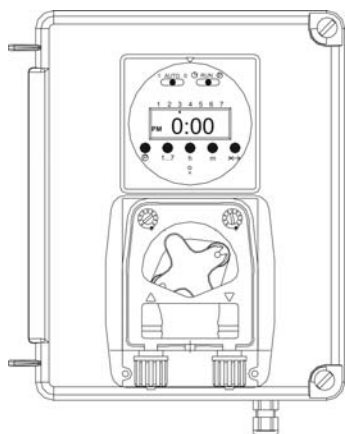

TM Digital-B

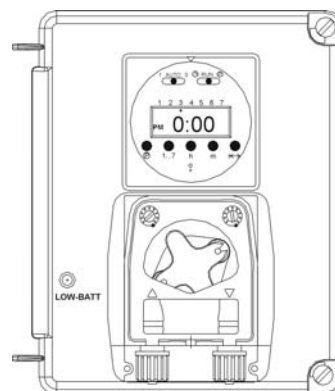

TM Analog

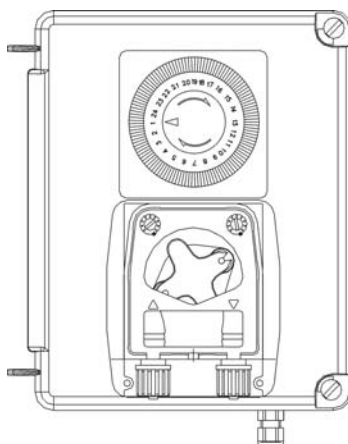

СОДЕРЖАНИЕ

1	Введение	стр.	2
2	Установка	стр.	4
3	Настройка и эксплуатация	стр.	7
4	Техническое обслуживание	стр.	10

1 ВВЕДЕНИЕ

ПРЕДУПРЕЖДЕНИЯ



Проверить и убедиться в том, что приобретенное оборудование по характеристикам установки, настройки и программирования соответствует данным, приведенным в настоящем руководстве.



ВНИМАНИЕ: Всегда соблюдать необходимые требования по технике безопасности, включая применение индивидуальных средств защиты для глаз, лица, рук и рабочей одежды.



ВНИМАНИЕ: Во время установки или технического обслуживания данного оборудования всегда отключать питание.



Компания «Seko» постоянно работает над усовершенствованием своей продукции и оставляет за собой право вносить изменения в любой момент и без предварительного уведомления.



Несоблюдение норм, изложенных в данном руководстве, может привести к нанесению ущерба материальным ценностям и лицам, ухудшению работы или повреждению оборудования.

- TM Digital

Данный прибор может работать в двух режимах: *ручном* и *автоматическом*. В автоматическом режиме можно запрограммировать однодневные циклы работы, 5-дневные (с понедельника по пятницу), 6-дневные (с понедельника по субботу), циклы работы на конец недели (суббота и воскресенье), недельные циклы.

Технические характеристики

Питание	230 В перем. тока
Потребляемая мощность	5 Вт
Размеры (мм)	155 x 213 x 110
Вес	1,1 кг

- TM Digital-B

Данный прибор может работать в двух режимах: *ручном* и *автоматическом*. В автоматическом режиме можно программировать однодневные циклы работы, 5-дневные (с понедельника по пятницу), 6-дневные (с понедельника по субботу), циклы работы на конец недели (суббота и воскресенье), недельные циклы. Питание прибора производится от 8 батарей на 1,5 В пост. тока (типа "С").

Технические характеристики

Питание	12 В пост. тока
Потребляемая мощность	5 Вт
Размеры (мм)	170 x 190 x 110
Вес	1,1 кг

- TM Analogic

Это система дозировки с перистальтическим насосом, работающая в режиме синхронизации по времени с управлением программируемым аналоговым таймером.

Технические характеристики

Питание	230 В перемен. тока
Потребляемая мощность	5 Вт
Размеры (мм)	155 x 213 x 110
Вес	1,1 кг

- Инструменты, необходимые для установки приборов

- Дрель со сверлом Ø 6 мм
- Винтоверт или отвертка

2 УСТАНОВКА

- КРЕПЛЕНИЕ СИСТЕМЫ

Закрепить коробку на стене с помощью кронштейнов и фиксаторов, входящих в комплект поставки, в соответствии с инструкциями, приведенными ниже на рисунке.

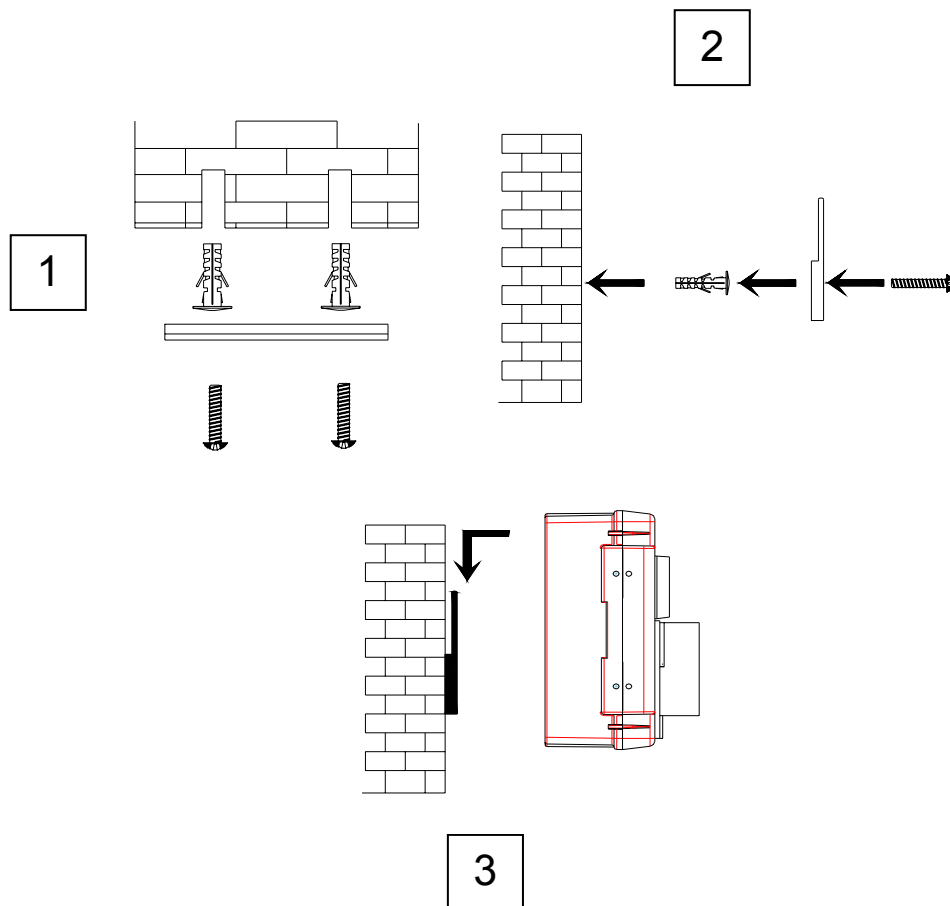

Для доступа к электрическим соединениям необходимо открыть и откинуть переднюю крышку, отвернув на $\frac{1}{4}$ оборота два винта.

- ЭЛЕКТРИЧЕСКИЕ СОЕДИНЕНИЯ

ВНИМАНИЕ: перед выполнением установки или каких-либо прочих работ по обслуживанию дозатора убедиться в том, что напряжение питания отключено.

- TM Digital

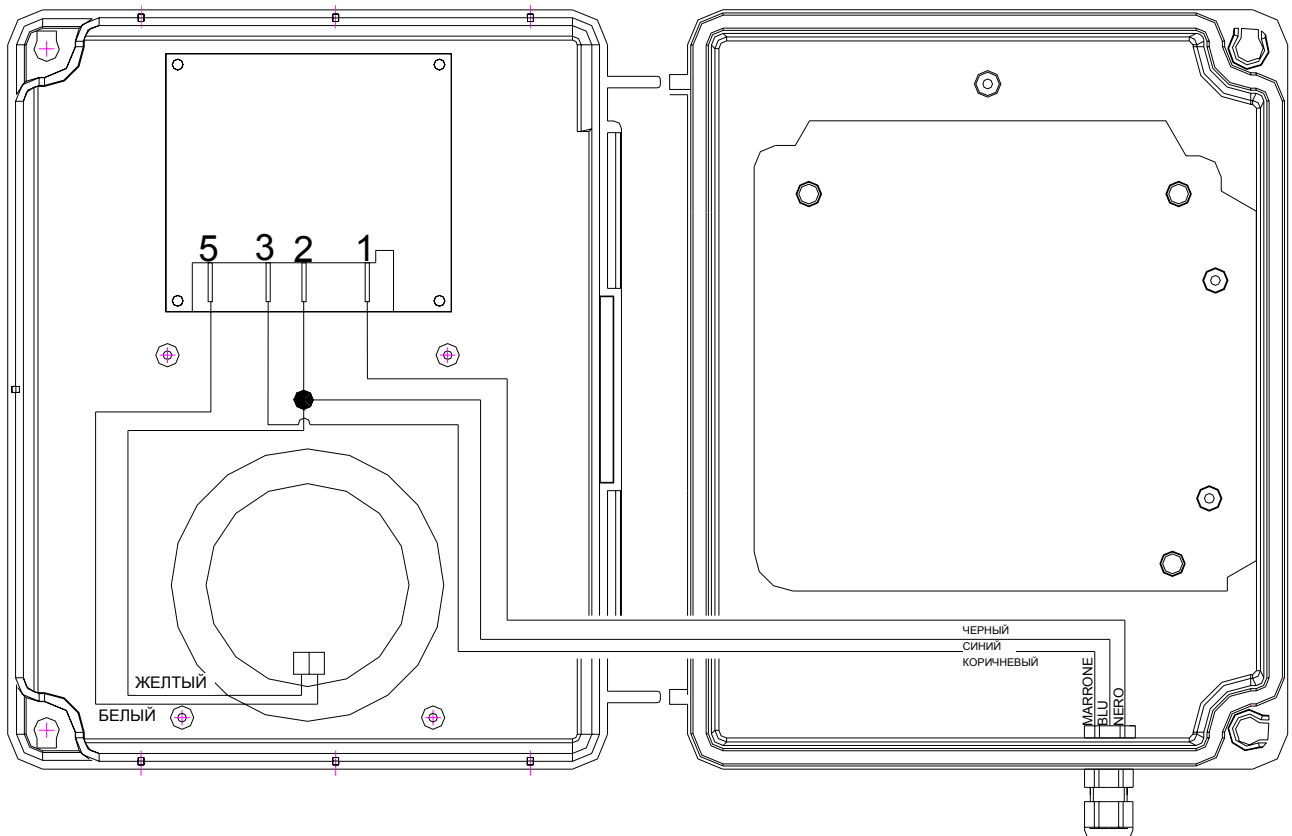
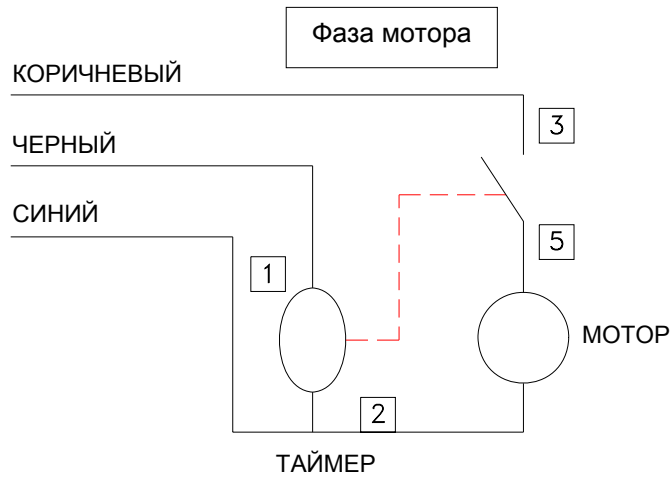

- TM Analogic

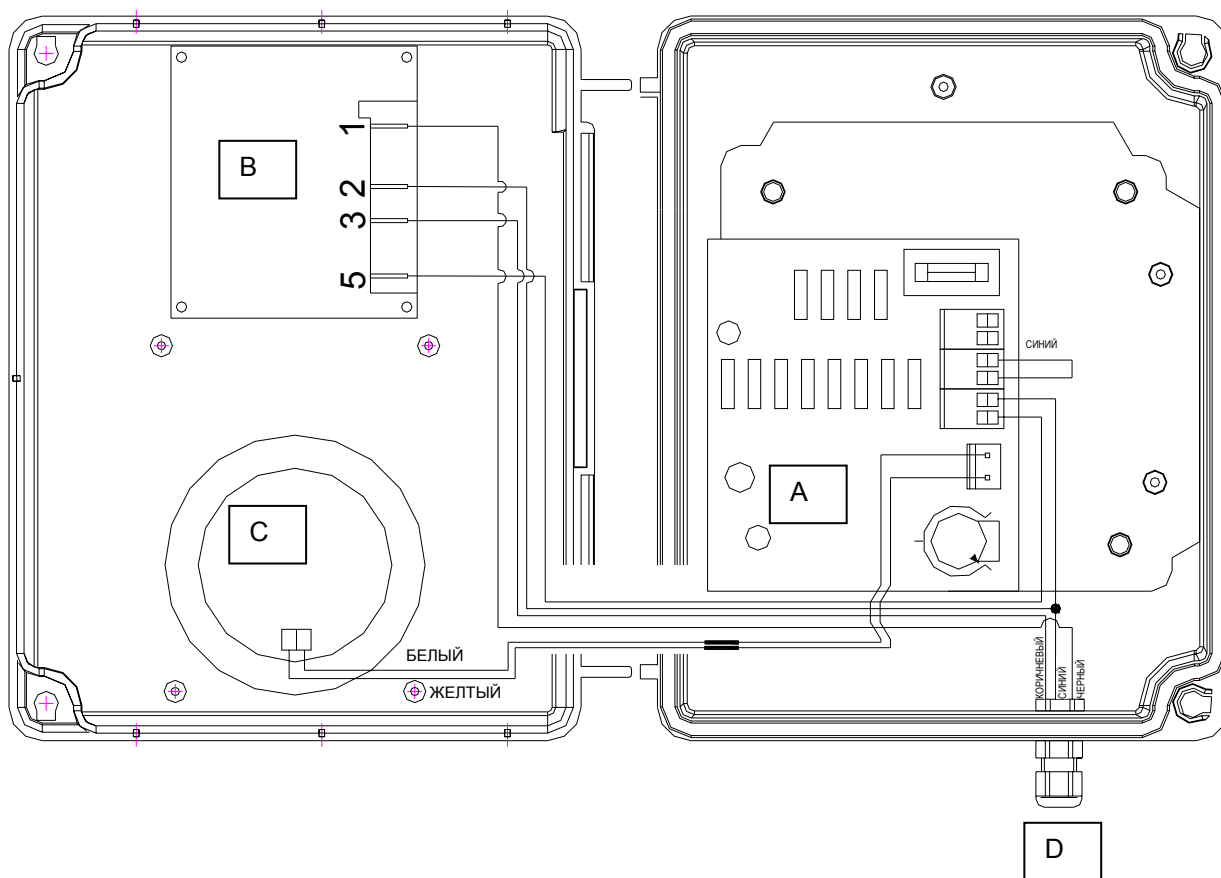

- A) Таймер от 2 до 18 мин
- B) Суточный таймер
- C) Перистальтический насос
- D) Питание

3 НАСТРОЙКА И ЭКСПЛУАТАЦИЯ

- КОМАНДЫ УПРАВЛЕНИЯ ЦИФРОВОГО ТАЙМЕРА (TM Digital – TM Digital-B)

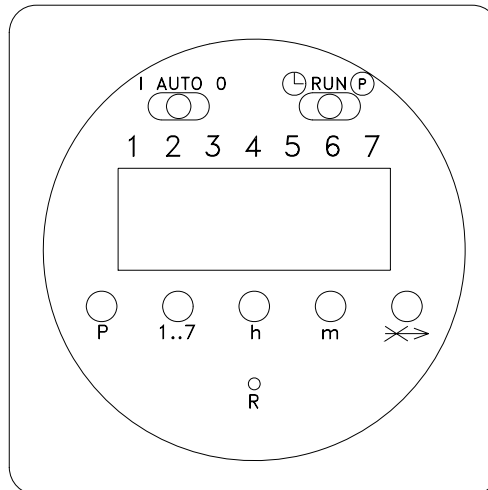

Таймер расположен с внешней стороны передней крышки. На таймере имеются следующие элементы управления:

- «**I AUTO 0**»; переключатель режимов функционирования: *непрерывный (I), автоматический (AUTO), система исключена (0)*.
- «**⊕ RUN P**»; переключатель для *регулировки времени таймера (⊕), для запуска таймера (RUN), для программирования таймера (P)*.
- **цифры от 1 до 7**; цифры, используемые для программирования таймера и времени. Указывают день/дни недели с помощью символа/символов σ , которые появляются на дисплее напротив цифр.
- **кнопка «P»**; подтверждение введенного параметра и переход к следующему.
- **кнопка «1...7»**; выбор программных блоков с помощью символов σ , которые появляются в верхней части дисплея.
Периодическая последовательность следующая: 1 (понедельник), 2 (вторник), 3 (среда), 4 (четверг), 5 (пятница), 6 (суббота), 7 (воскресенье); 1...5 (с понедельника по пятницу), 6...7 (суббота и воскресенье); 1...6 (с понедельника по субботу), 1...7 (с понедельника по воскресенье).
- **кнопка «h»**; установка часов на этапе программирования.
- **кнопка «m»**; установка минут на этапе программирования.
- **кнопка «P»**; кнопка ПРОПУСК.
- **кнопка «R»**; сброс.

- ПРОГРАММИРОВАНИЕ ТАЙМЕРА

Прежде всего, необходимо *сбросить* установки таймера, для чего перевести переключатель справа в положение «**RUN**» и нажать на кнопку сброса (**R**).

После обнуления таймера необходимо установить на приборе текущее время. Для этого переключатель справа перевести в положение «**⊕**», а затем выставить время кнопками «**h**» и «**m**» и день недели кнопкой «**1...7**» (при каждом нажатии на кнопку под цифрами с 1 до 7, которые указывают день недели, будет перемещаться символ « σ »). Подтвердить установку кнопкой «**P**» и запустить часы переводом переключателя справа в положение «**RUN**».

При установке времени запуска прибора на дисплей выводится символ, изображающий лампочку, который исчезает тогда, когда вводится время окончания работы дозатора.

Программирование работы дозатора с задержкой по времени производится в следующем порядке:

1. Перевести переключатель справа в положение «P».
2. Кнопкой «1...7» указать день/дни, в которые требуется запускать прибор (последовательность запуска указывается символами «σ»).
3. Кнопками «h» и «m» установить время запуска прибора и подтвердить его кнопкой «P».
4. Кнопками «h» и «m» установить время окончания работы дозатора и подтвердить его кнопкой «P».
5. Для установки нескольких интервалов работы в одном и том же программном блоке повторить операции 3 и 4 столько раз, сколько интервалов работы требуется.
6. Для задания нескольких программных блоков выполнить операции со 2 по 5 для каждого блока.
7. По окончании программирования переместить переключатель справа в положение «RUN», а переключатель слева в положение «AUTO».

N.B.: Периоды запуска могут накладываться один на другой, например: недельный цикл с 9:00 до 12:00 и запуск, запрограммированный на понедельник с 11:00 до 14:00, в результате дают запуск в понедельник с 9:00 до 14:00.

УДАЛЕНИЕ ИНТЕРВАЛОВ РАБОТЫ

Для удаления отдельного рабочего цикла системы выполнить следующие действия: кнопкой «P» выбрать время запуска цикла, одновременно нажать и удерживать кнопки «P» и «Π» до того момента, пока на дисплее не появится и не начнет мигать время 0:00; повторить те же самые действия для времени окончания рабочего цикла.

ФУНКЦИЯ ПРОПУСКА

Данная функция позволяет избежать запуска рабочих циклов, запрограммированных на следующий день. Для этого нажать на кнопку «Π» (переключатель справа должен быть переведен в положение «RUN»). При активации функции на дисплее исчезает символ Π.

Функция пропуска действует с 0:00 час и заканчивается в 24:00 час дня, следующего за днем текущего выбора. Данную функцию можно отменить только до того дня, на который она была активирована.

В момент наступления времени действия функции пропуска символ на дисплее исчезает, а показания времени мигают в течение всего дня. Кнопочная панель отключена в течение всего дня, на который запрограммирована функция пропуска, которую нельзя отменить с того момента, когда наступает заданное время. В течение дня действия функции пропуска не нажимать на кнопку «Π», иначе данная функция будет продлена и на следующий день.

- РЕГУЛИРОВКА ЧАСОВ (TM ANALOGIC)

Аналоговый (суточный) таймер, установленный на приборе и определяющий питание дозирующего контура, представляет собой обычные часы, измеряющие время в течение суток.

На приведенном ниже рисунке указаны основные части таймера. По краю таймера располагаются вкладыши, называемые рейтерами, каждый из которых обеспечивает питание системы в течение 15 минут. Для того чтобы задействовать рейтеры, необходимо нажать на них до упора в направлении, указанном стрелкой.

Для установки времени осторожно повернуть обод, на который нанесены деления времени с 1 по 24 часа, по часовой стрелке и установить нужное время напротив белого треугольника в центре таймера.

Внимание: Если не поступает питание, часы не работают.

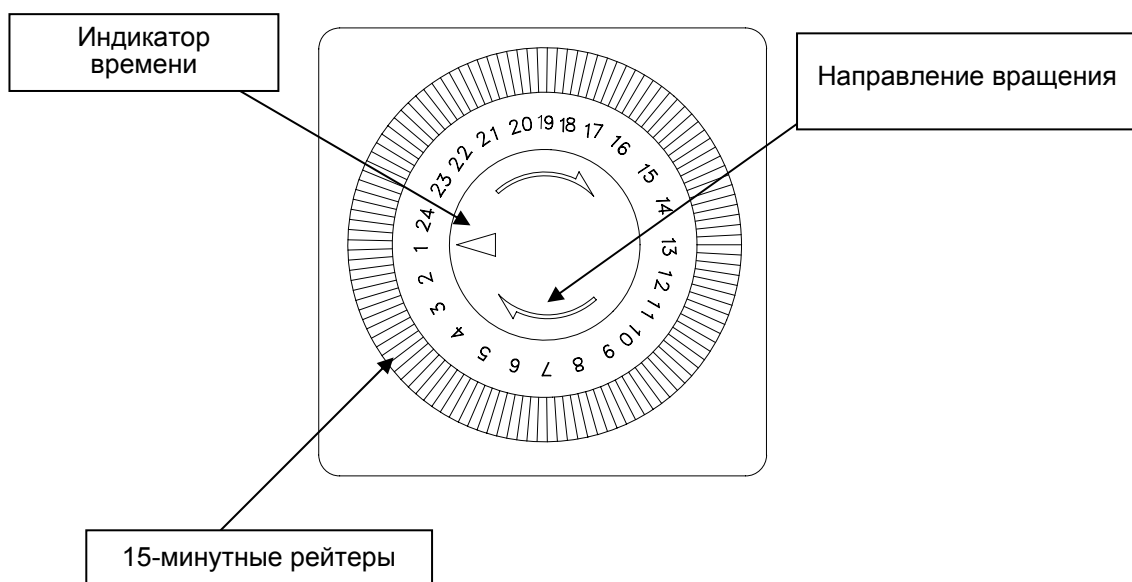

- РЕГУЛИРОВКА ВРЕМЕНИ ДОЗИРОВКИ

На плате имеется потенциометр, обычным вращением которого по часовой стрелке можно установить время дозировки перистальтического насоса. Минимально устанавливаемое время составляет 2 минуты, максимально устанавливаемое - 18 минут. Функционирование контура зависит от установок суточного таймера.

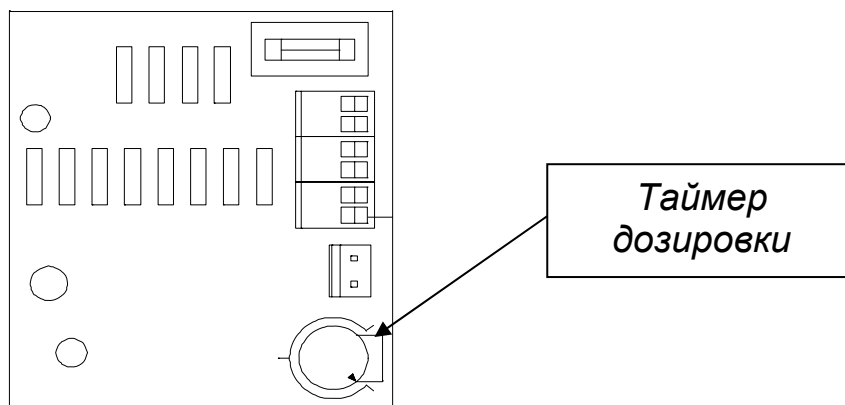

4 ТЕХНИЧЕСКОЕ ОБСЛУЖИВАНИЕ

ЗАМЕНА ТРУБЫ

TM Digital – TM Digital-B

Убедиться в том, что на часах переключатель слева переведен в положение «O», и выполнить следующие действия:

- Снять защитную защелкивающуюся крышку перистальтического насоса.
- Перевести роликдержатель с двумя роликами в вертикальное положение.
- Извлечь из гнезда патрубок, установленный слева от насоса, и потянуть трубу вперед; во время снятия трубы следить за ее извлечением, поворачивая рукой роликдержатель по часовой стрелке до тех пор, пока не будет извлечен также и патрубок справа от насоса.
- Для установки трубы перевести роликдержатель с двумя роликами в горизонтальное положение.
- Вставить до упора патрубок слева от насоса искривленной частью вниз.
- Установить трубу в гнездо, постепенно поворачивая рукой роликдержатель по часовой стрелке до тех пор, пока не войдет до конца также и патрубок справа от насоса.
- Установить защитную крышку, начиная с верхнего края с пазом в направлении насоса и слегка нажимая на крышку по бокам до тех пор, пока не будет слышен щелчок.

После этого можно перевести переключатель слева в положение «I» или «AUTO», в зависимости от потребности.

TM Analogic

- Снять защитную защелкивающуюся крышку перистальтического насоса.
- Перевести роликдержатель с двумя роликами в вертикальное положение.
- Извлечь из гнезда патрубок, установленный слева от насоса, и потянуть трубу вперед; во время снятия трубы следить за ее извлечением, поворачивая рукой роликдержатель по часовой стрелке до тех пор, пока не будет извлечен также и патрубок справа от насоса.
- Для установки трубы перевести роликдержатель с двумя роликами в горизонтальное положение.
- Вставить до упора патрубок слева от насоса искривленной частью вниз.
- Установить трубу в гнездо, постепенно поворачивая рукой роликдержатель по часовой стрелке до тех пор, пока не войдет до конца также и патрубок справа от насоса.
- Установить защитную крышку, начиная с верхнего края с пазом в направлении насоса и слегка нажимая на крышку по бокам до тех пор, пока не будет слышен щелчок.
- Установить время на часах и подключить прибор к источнику питания.

TM Digital-B

Когда на передней части прибора загорается красный светодиодный индикатор, прибор может работать непрерывно в автономном режиме еще 50 часов. Поэтому в течение данного периода времени необходимо обеспечить замену батарей во избежание прекращения работы прибора.